



ÍNDICE

Buzones horizontales

Meteor

Págs. 4 y 5



Meteor Inox H

Pág. 6



Dux H

Pág. 7



Standing H

Pág. 8



Exedra H

Pág. 9



Hermes

Pág. 10



Open Air H

Pág. 11



Sacramento

Pág. 12



Buzones verticales

Spes

Pág. 13



Meteor Inox V

Pág. 14



Dux V











Pág. 15



Exedra V

Pág. 16



	Pág. 17
	Pág. 17
	Pág. 18
	Pág. 18
	Pág. 19
	Pág. 19
	Pág. 20
	Pág. 20
	Pág. 21
	Págs. 22 y 23

Buzones planos

Astoria

Ashley

Standing V

Open Air V

Buzones doble cara

Meteor DC

Dux DC

Exedra DC

Open Air DC

Accesorios

Rotulación

METEOR

Cuerpo fabricado en aluminio color negro. Antivandálico: puerta en aluminio extrusionado de 2 mm de espesor. Apertura puerta hacia arriba. Ideal para interior y exterior. Tamaño revistero.



Modelo 1
Cuerpo negro. Puerta plata



Modelo 2
Cuerpo y puerta negros

Sistema de unión patentado que asegura la correcta alineación de los buzones en cualquier agrupación.

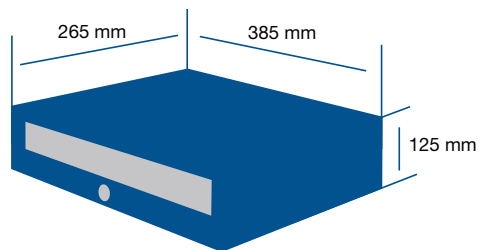

También se fabrica con el cuerpo en madera barnizada o melamina.



bucofigrup
www.bucofi.com

Complemente su buzón con una amplia gama de accesorios.
Ver página 21

Modelo METEOR 1
con dirección rotulada en vinilo.



Modelo METEOR 1
adosado a pared, con envoltente
de aluminio estándar color negro.



Modelo METEOR 1
con envoltente estándar color
negro y soporte cuadrado.



Modelo METEOR 1
empotrado a pared, con tapajuntas de aluminio color plata.



Modelo METEOR 1
instalado en el exterior, con envoltente estándar color negro
y soportes cuadrados.

METEOR INOX H

Cuerpo fabricado en chapa de acero color negro. Puerta en acero inoxidable brillo. Tamaño revistero. Ideal para interior. Apertura hacia arriba.



Modelo 1

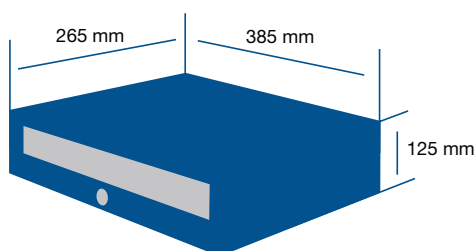

Sistema de unión patentado que asegura la correcta alineación de los buzones en cualquier agrupación.



También se fabrica con el cuerpo en madera barnizada o melamina.



Modelo METEOR INOX H 1 adosado a pared, con envoltente estándar color negro.



www.bucofi.com

Complemente su buzón con una amplia gama de accesorios.
Ver página 21



DUX H



Modelo 1

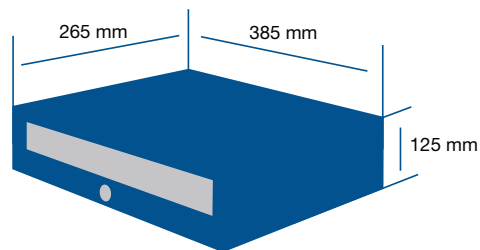

Cuerpo fabricado en aluminio color negro. Puerta en aluminio pintado color plata. Ideal para interior y exterior. Se suministra placa de "gravoply" adhesiva para grabación de nombres.

Sistema de unión patentado que asegura la correcta alineación de los buzones en cualquier agrupación.



Modelo DUX H 1
empotrado, con tapajuntas de aluminio color negro
y cajón especial para interfono y botonera.



bucofigrup
www.bucofi.com

**Complemente su
buzón con una
amplia gama de
accesorios.**
Ver página 21

STANDING H

Cuerpo fabricado en chapa pintada epoxi color negro. Apertura lateral. Ideal para exterior e interior. Antivandálico (puerta de 1,2 mm de grosor). Tamaño revistero. Posibilidad de colores personalizados.

¡INNOVACIÓN!

Pintura especial antihuellas de alta calidad.

- Alta resistencia a la niebla salina (norma ISO 9227:1990).
- Resistencia al mortero (norma ASTM D 3260:1996).
- Idóneo para ambientes de corrosión C4 (ISI 12944-2).



www.bucofi.com

Complemente su buzón con una amplia gama de accesorios.

Ver página 21



Modelo 1
Cuerpo y puerta pintados color plata



Modelo 2
Cuerpo y puerta pintados color acero inoxidable



Modelo 3
Cuerpo y puerta pintados color negro



Modelo 4
Puerta de acero inoxidable mate

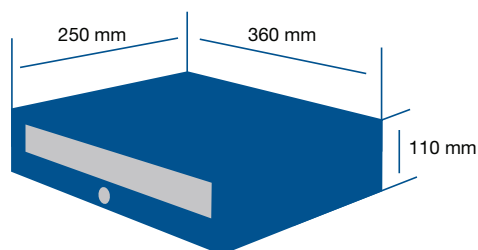

Modelo STANDING H 1
con envoltorio estándar color plata.



EXEDRA H

Cuerpo fabricado en "aluzinc" (25 años de garantía anti-corrosión).
Puerta en aluminio.
Ideal para exterior e interior.



Modelo 1
Puerta color plata



Modelo 2
Puerta color negro

También se fabrica con el cuerpo en madera barnizada o melamina.

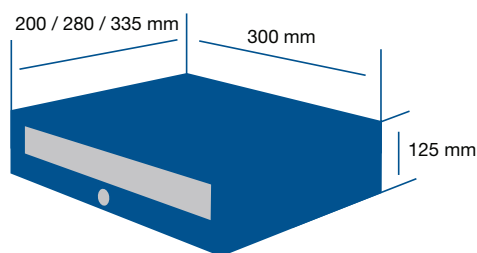

Modelo EXEDRA
pintado Ral especial, envolvente
modelo Mantelo y soportes.

Modelo EXEDRA
empotrado con tapajuntas.

Sistema de unión patentado que asegura la correcta alineación de los buzones en cualquier agrupación.



www.bucofi.com



Complemente su buzón con una amplia gama de accesorios.
Ver página 21

HERMES

Cuerpo fabricado en chapa de acero.
Apertura hacia arriba. Ideal para interior.

¡INNOVACIÓN!

Pintura especial antihuellas de alta calidad.

- Alta resistencia a la niebla salina (norma ISO 9227:1990).
- Resistencia al mortero (norma ASTM D 3260:1996).
- Idóneo para ambientes de corrosión C4 (ISI 12944-2).



www.bucofi.com

Complemente su buzón con una amplia gama de accesorios.

Ver página 21



Modelo 1/345
Cuerpo y puerta pintados color plata



Modelo 1/240
Cuerpo y puerta pintados color plata



Modelo 4/345
Cuerpo color negro.
Puerta en acero inoxidable brillo



Modelo 4/240
Cuerpo color negro.
Puerta en acero inoxidable brillo

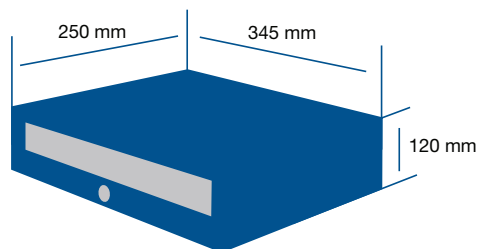

También disponible con 240 mm de ancho.

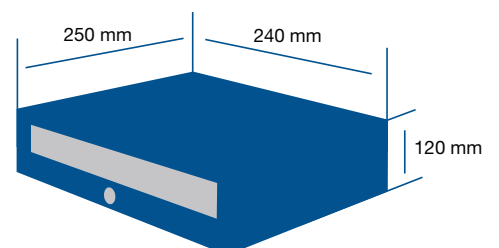

OPEN AIR H



Modelo 1
Puerta color plata



Modelo 2
Puerta color bronce

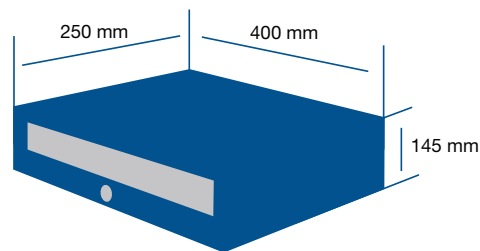

Modelo OPEN AIR H 1
envolvente y tapa bocacartas
en color personalizado.



Modelo OPEN AIR H 1
empotrado, con
tapajuntas perimetral y
accesorio interfono.



Cuerpo fabricado en “aluzinc” (25 años de garantía contra la corrosión). Antivandálico (puerta de aluminio de 2 mm de grosor). Especiales para exterior. Gran resistencia y durabilidad. Cerradura de alta seguridad en latón. Posibilidad de colores personalizados.

Sistema de unión patentado que asegura la correcta alineación de los buzones en cualquier agrupación.



bucofigrup
CORREOS
COLOMBIA

www.bucofi.com

**Complemente su
buzón con una
amplia gama de
accesorios.**

Ver página 21

SACRAMENTO

Cuerpo fabricado en melamina.
Apertura hacia arriba. Frontal
y perfil puerta en aluminio
extrusionado.



Modelo 2
Puerta de aluminio plata

Modelo 3
Puerta de metacrilato negro

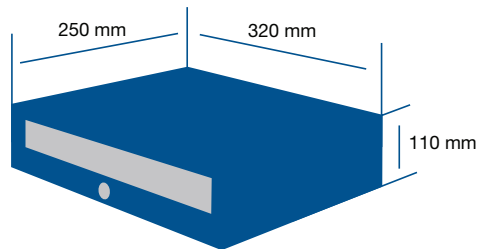

Modelo 2.

Opciones:

- Fabricación a medida.
- Grupo forrado en aluminio o acero inoxidable.
- Lacados (Ral).
- Bandeja incorporada al grupo de buzones.
- Cartelera incorporada al grupo de buzones.
- Buzón doble.



www.bucofi.com



Modelo 2 con perfil especial y cerradura a la izquierda.

SPES

Cuerpo fabricado en chapa de acero pintado color negro. Puerta de acero inoxidable. Apertura lateral. Tamaño revistero.



Modelo 1/4
(grupo de 4)



Modelo 1/3
(grupo de 3)



Modelo 1/5
(grupo de 5)



Opción: Spes entrada frontal.

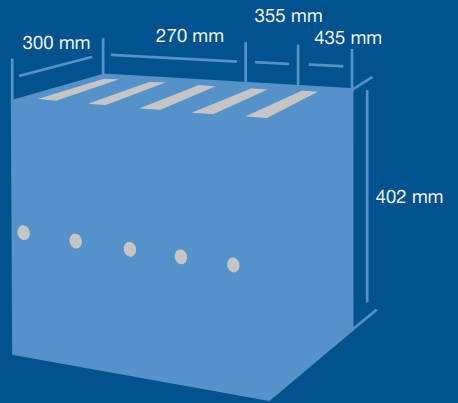

Detalle de instalación.

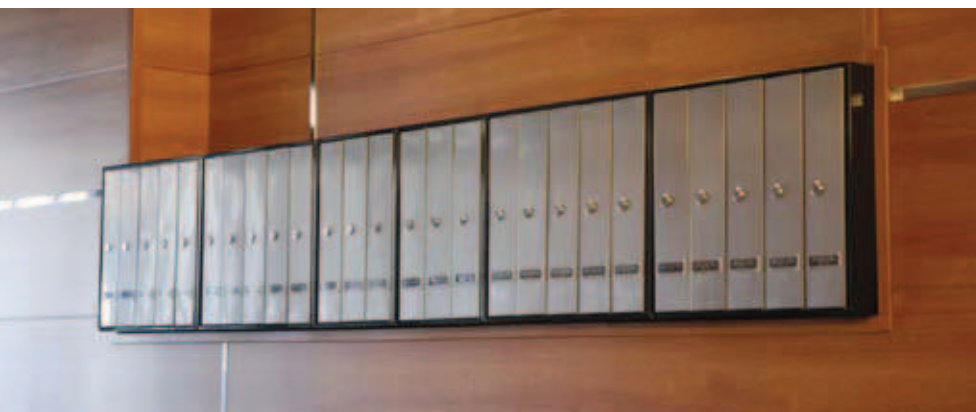

www.bucofi.com

METEOR INOX V

Cuerpo fabricado en chapa de acero color negro. Puerta en acero inoxidable brillo. Tamaño revistero. Ideal para interior.

Sistema de unión patentado que asegura la correcta alineación de los buzones en cualquier agrupación.



Modelo 1

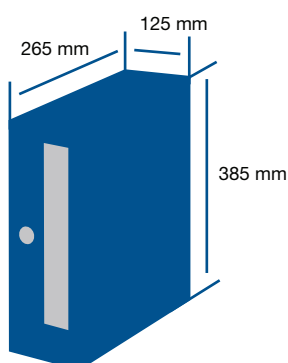

Detalle de instalación.



www.bucofi.com

Complemente su buzón con una amplia gama de accesorios.

Ver página 21

DUX V

Cuerpo fabricado en aluminio color negro. Puerta en aluminio pintado color plata. Ideal para interior y exterior. Se suministra placa de "gravoply" adhesiva para grabación de nombres.

Modelo 1

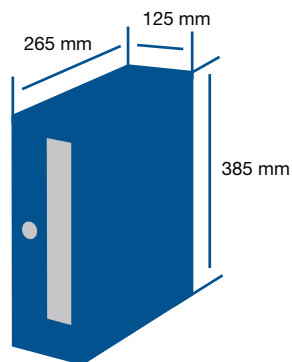

Sistema de unión patentado que asegura la correcta alineación de los buzones en cualquier agrupación.



Modelo DUX V 1 empotrado, con tapajuntas de aluminio color plata.

Modelo DUX V 1 empotrado, con revestimiento de madera.



www.bucofi.com

Complemente su buzón con una amplia gama de accesorios.

Ver página 21

EXEDRA V

Cuerpo fabricado en "aluzinc" (25 años de garantía anti-corrosión). Puerta en aluminio. Ideal para exterior e interior.

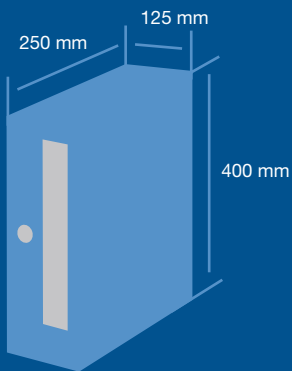
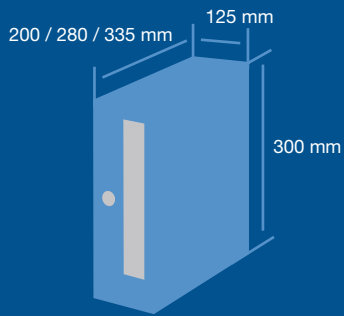

Sistema de unión patentado que asegura la correcta alineación de los buzones en cualquier agrupación.



www.bucofi.com

Complemente su buzón con una amplia gama de accesorios.
Ver página 21



Modelo 1/30
Puerta color plata



Modelo 2/30
Puerta color negro

También se fabrica con el cuerpo en madera barnizada o melamina.



Modelo 1/30 con envoltente Mantelo color negro.



Modelo 1/40
Puerta color plata



Modelo 2/40
Puerta color negro

También se fabrica con el cuerpo en madera barnizada o melamina.



Modelo 1/40 color personalizado.



STANDING V

Cuerpo fabricado en chapa pintada epoxi color negro. Apertura lateral. Ideal para exterior e interior. Antivandálico (puerta de 1,2 mm de grosor). Tamaño revistero. Posibilidad de colores personalizados.

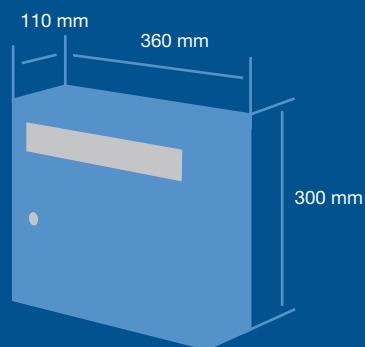

Modelo 1
Cuerpo y puerta pintados color plata



Modelo 2
Cuerpo y puerta pintados color acero inoxidable



Modelo 3
Puerta color negro



Modelo 4
Puerta de acero inoxidable mate

¡INNOVACIÓN!
Pintura especial antihuellas de alta calidad.

- Alta resistencia a la niebla salina (norma ISO 9227:1990).
- Resistencia al mortero (norma ASTM D 3260:1996).
- Idóneo para ambientes de corrosión C4 (ISI 12944-2).

OPEN AIR V

Cuerpo fabricado en "aluzinc" (25 años de garantía contra la corrosión). Antivandálico (puerta de aluminio de 2 mm de grosor). Especiales para exterior. Gran resistencia y durabilidad. Cerradura de alta seguridad en latón. Posibilidad de colores personalizados.

Sistema de unión patentado que asegura la correcta alineación de los buzones en cualquier agrupación.



Modelo 1
Puerta color plata



Modelo 2
Puerta color bronce

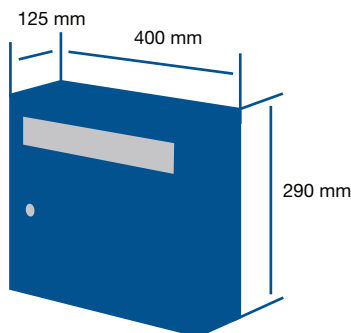

Modelo 1.
con envoltorio esférico.



Complemente su buzón con una amplia gama de accesorios.
 Ver página 21

METEOR DC



Modelo 1
Cuerpo negro. Puerta plata



Modelo 2
Cuerpo y puerta negros

Modelo 1 empotrado.

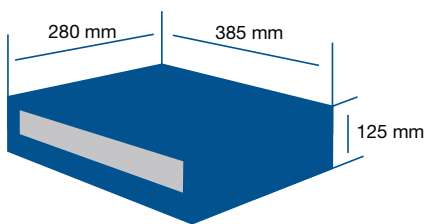

Cuerpo fabricado en aluminio color negro. Puerta en aluminio extrusionado antivandálico. Apertura puerta hacia arriba. Ideal para interior y exterior. Tamaño revistero.

Sistema de unión patentado que asegura la correcta alineación de los buzones en cualquier agrupación.



DUX DC



Modelo 1 H



Modelo 1 V

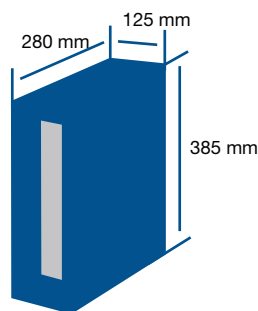
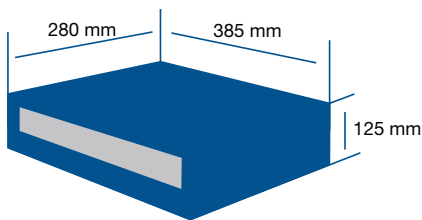

Cuerpo fabricado en aluminio color negro. Puerta en aluminio pintado color plata. Ideal para interior y exterior. Se suministra placa de "grapoly" adhesiva para grabación de nombres.

Sistema de unión patentado que asegura la correcta alineación de los buzones en cualquier agrupación.



Modelo 1 H empotrado.



Complemente su buzón con una amplia gama de accesorios.

Ver página 21

EXEDRA DC

Cuerpo fabricado en "aluzinc" (25 años de garantía anti-corrosión).
 Puerta en aluminio.
 Ideal para exterior e interior.

Sistema de unión patentado que asegura la correcta alineación de los buzones en cualquier agrupación.



Modelo 1
 Puerta color plata



Modelo 2
 Puerta color negro

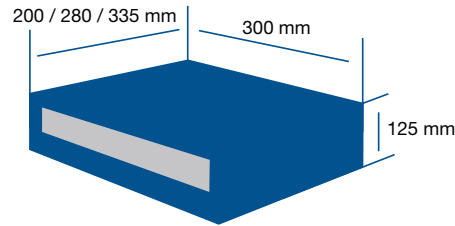

Modelo 1
 con envoltente estándar color plata y soporte ovalado.



OPEN AIR DC

Cuerpo fabricado en "aluzinc" (25 años de garantía contra la corrosión).
 Puertas de aluminio de 2 mm de grosor. Especiales para exterior. **GRAN RESISTENCIA Y DURABILIDAD.**
 Cerradura de alta seguridad en latón.
 Posibilidad de colores personalizados.

Sistema de unión patentado que asegura la correcta alineación de los buzones en cualquier agrupación.



Modelo 1
 Puerta color plata



Modelo 2
 Puerta color bronce

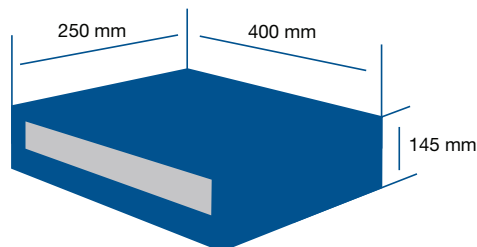

Modelo con color personalizado
 y envoltente esférico.

Complemente su buzón con una amplia gama de accesorios.
 Ver página 21



ACCESORIOS

ENVOLVENTES DE ALUMINIO

Perfilerías especiales en aluminio para recubrimiento total de las agrupaciones, confiriéndoles más robustez y durabilidad.



Pintura especial antihuella y anticorrosión de alta calidad.

Modelo **Estándar**
Colores plata y negro



Modelo **Esférico**
Para series EXEDRA y OPEN AIR
Colores personalizados



Modelo **Mantelo**
Plancha doblada en "U". Sólo para series EXEDRA y OPEN AIR
Colores personalizados

TAPAJUNTAS DE ALUMINIO

Perfil especial para tapajuntas de 40 mm. Colores plata y negro.



ROTULACIÓN AGRUPACIÓN

Posibilidad de personalizar las agrupaciones con el nombre de la calle y/o edificio, escalera, etc.



SOPORTES



Modelo 1 **Ovalado**
(Aluminio)



Modelo 2 **Cuadrado**
(Acero pintado)



Modelo 3
Para series OPEN AIR
Triangular (Aluminio)



Modelo 4
Columnas laterales
(Aluminio)

PANEL DE ANUNCIOS INCORPORADO A LA AGRUPACIÓN

Construcción a medida de panel de anuncios para incorporarlo al grupo de buzones.



CAJA PARA INTERFONO

Cajón especial para ubicar el portero automático, integrándolo en la agrupación de buzones.



BANDEJAS

Para completar el rectángulo de una agrupación se pueden suministrar bandejas porta-objetos.

